

軽量ラック 使用例





軽 LIGHT WEIGHT 量



■ 軽量ラックの特長

抜群の強度と作業性を兼ね備えた軽量ラック。

どんな所にも合わせられます。

設置場所、用途に合わせて色々選べる豊富なサイズバリエーションを揃えています。

美しい仕上がり。

傷がつきにくく、ソフトでなめらかな仕上がりは、錆を寄せつけません。いつまでも、美しさを保ちます。

カラーは2色。

落ち着いたグレー、明るいアイボリーの2色から選べます。オフィスから店舗、工場、デリバリーセンターまで、幅広くご利用いただけます。



商品の形態に合わせて選べます。

- 4つのタイプ
商品の形態に合わせてオープン、パネル、金網、ボードの4つのタイプから選ぶことができます。
- 豊富なオプション
仕切り板、棚前板、キャスター、背面・側面パネル、金網、棚番表示板など、豊富なオプションにより、さらに便利にご利用いただけます。

商品によって高さを変えられます。

各棚板は高さを50mmピッチで自由に変えることができます。

床を傷つけません。

支柱の一番下には、ベースがつき、床が傷つかないように配慮されています。

軽量オープンタイプ

耐荷重120kg/段 耐荷重500kg/台

- 支柱と棚板とで作る基本タイプのラックです。
- 四方が開いているため見通しがよくどこからでも取り出しが可能です。
- 上下の棚板にはコーナプレートが取り付けられ、揺れを防止しています。
- 支柱の一番下にはベースが付き床が傷つかないように配慮されています。



アイボリー(IV)



グレー(GY)

高さ 1200

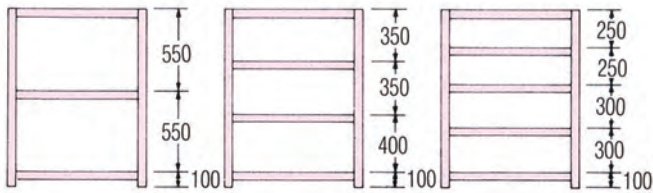

品番	サイズ			価格(税抜き)	
	H	W	D	天地4段	1段増
A-4330-4	1200	875	300	21,540円	2,850円
A-4345-4	1200	875	450	24,980	3,710
A-4360-4	1200	875	600	32,980	5,710
A-4430-4	1200	1200	300	30,980	5,210
A-4445-4	1200	1200	450	35,700	6,390
A-4460-4	1200	1200	600	40,540	7,600
A-4530-4	1200	1500	300	35,780	6,410
A-4545-4	1200	1500	450	41,660	7,880
A-4560-4	1200	1500	600	55,100	11,240
A-4630-4	1200	1800	300	40,180	7,510
A-4645-4	1200	1800	450	49,140	9,750
A-4660-4	1200	1800	600	63,020	13,220

高さ 1500

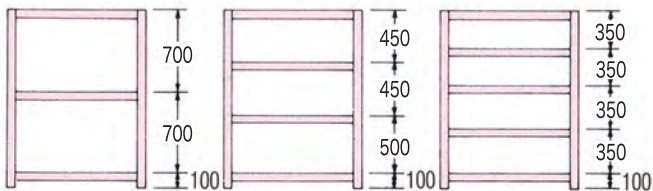

品番	サイズ			価格(税抜き)	
	H	W	D	天地5段	1段増
A-5330-5	1500	875	300	25,470円	2,850円
A-5345-5	1500	875	450	29,770	3,710
A-5360-5	1500	875	600	39,770	5,710
A-5430-5	1500	1200	300	37,270	5,210
A-5445-5	1500	1200	450	43,170	6,390
A-5460-5	1500	1200	600	49,220	7,600
A-5530-5	1500	1500	300	43,270	6,410
A-5545-5	1500	1500	450	50,620	7,880
A-5560-5	1500	1500	600	67,420	11,240
A-5630-5	1500	1800	300	48,770	7,510
A-5645-5	1500	1800	450	59,970	9,750
A-5660-5	1500	1800	600	77,320	13,220

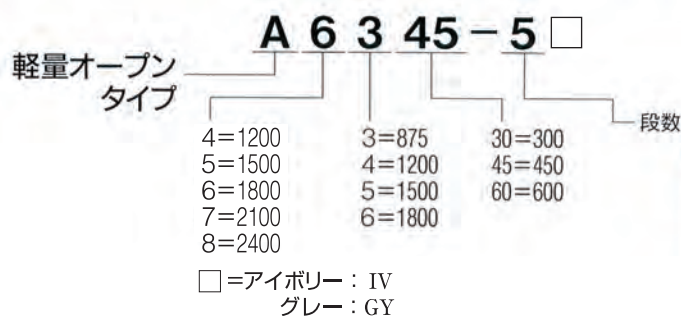

軽量ブック

※色は、グレーとアイボリーの2タイプあります。

高さ 1800

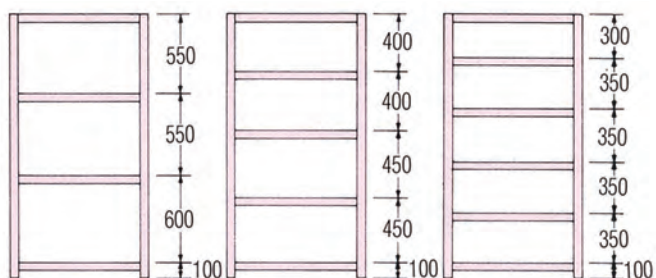

品番	サイズ			価格(税抜き)	
	H	W	D	天地5段	1段増
A-6330-5	1800	875	300	26,790円	2,850円
A-6345-5	1800	875	450	31,090	3,710
A-6360-5	1800	875	600	41,090	5,710
A-6430-5	1800	1200	300	38,590	5,210
A-6445-5	1800	1200	450	44,490	6,390
A-6460-5	1800	1200	600	50,540	7,600
A-6530-5	1800	1500	300	44,590	6,410
A-6545-5	1800	1500	450	51,940	7,880
A-6560-5	1800	1500	600	68,740	11,240
A-6630-5	1800	1800	300	50,090	7,510
A-6645-5	1800	1800	450	61,290	9,750
A-6660-5	1800	1800	600	78,640	13,220

高さ 2100

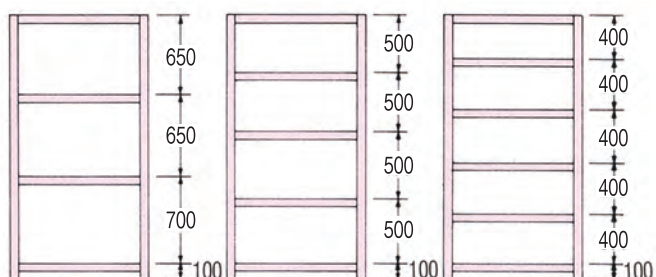

品番	サイズ			価格(税抜き)	
	H	W	D	天地6段	1段増
A-7330-6	2100	875	300	31,410円	2,850円
A-7345-6	2100	875	450	36,570	3,710
A-7360-6	2100	875	600	48,570	5,710
A-7430-6	2100	1200	300	45,570	5,210
A-7445-6	2100	1200	450	52,650	6,390
A-7460-6	2100	1200	600	59,910	7,600
A-7530-6	2100	1500	300	52,770	6,410
A-7545-6	2100	1500	450	61,590	7,880
A-7560-6	2100	1500	600	81,750	11,240
A-7630-6	2100	1800	300	59,370	7,510
A-7645-6	2100	1800	450	72,810	9,750
A-7660-6	2100	1800	600	93,630	13,220

高さ 2400

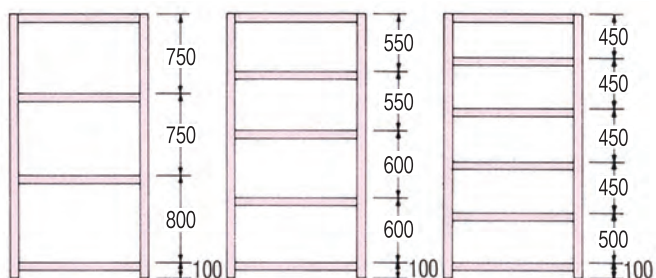

品番	サイズ			価格(税抜き)	
	H	W	D	天地6段	1段増
A-8330-6	2400	875	300	32,690円	2,850円
A-8345-6	2400	875	450	37,850	3,710
A-8360-6	2400	875	600	49,850	5,710
A-8430-6	2400	1200	300	46,850	5,210
A-8445-6	2400	1200	450	53,930	6,390
A-8460-6	2400	1200	600	61,190	7,600
A-8530-6	2400	1500	300	54,050	6,410
A-8545-6	2400	1500	450	62,870	7,880
A-8560-6	2400	1500	600	83,030	11,240
A-8630-6	2400	1800	300	60,650	7,510
A-8645-6	2400	1800	450	74,090	9,750
A-8660-6	2400	1800	600	94,910	13,220

※運賃、組立費は別途申し受けます。 ※御注文の際には品番と段数を御指定ください。

軽量パネルタイプ

耐荷重120kg/段 耐荷重800kg/台



- 両側と裏面をスチールパネルで密閉したタイプです。
- 前面だけが開いているため奥や横には商品は落ちません。商品の立て掛けができます。
- 隣の棚との間仕切りとしても利用できます。
- ほこりや光線を遮ります。棚単位ごとに仕分け分類して保管したり、数量を定めた保管に適しています。



アイボリー(IV)

グレー(GY)

高さ 1200

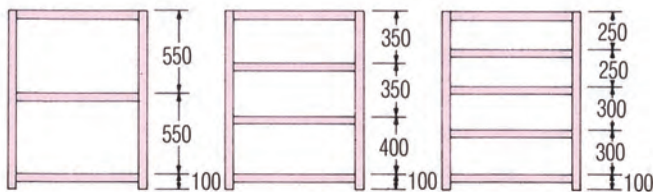

品番	サイズ			価格(税抜き)	
	H	W	D	天地4段	1段増
P-4330-4	1200	875	300	32,810円	2,850円
P-4345-4	1200	875	450	38,230	3,710
P-4360-4	1200	875	600	48,750	5,710
P-4430-4	1200	1200	300	44,440	5,210
P-4445-4	1200	1200	450	51,140	6,390
P-4460-4	1200	1200	600	58,500	7,600
P-4530-4	1200	1500	300	51,650	6,410
P-4545-4	1200	1500	450	59,510	7,880
P-4560-4	1200	1500	600	75,470	11,240
P-4630-4	1200	1800	300	61,560	7,510
P-4645-4	1200	1800	450	72,500	9,750
P-4660-4	1200	1800	600	88,900	13,220

高さ 1500

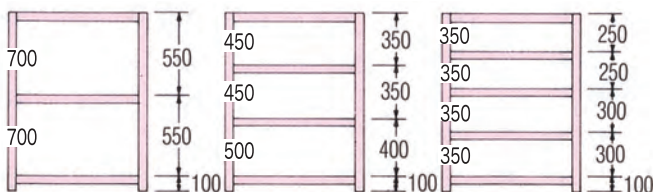

品番	サイズ			価格(税抜き)	
	H	W	D	天地5段	1段増
P-5330-5	1500	875	300	46,930円	2,850円
P-5345-5	1500	875	450	53,990	3,710
P-5360-5	1500	875	600	67,610	5,710
P-5430-5	1500	1200	300	60,940	5,210
P-5445-5	1500	1200	450	69,600	6,390
P-5460-5	1500	1200	600	79,270	7,600
P-5530-5	1500	1500	300	70,780	6,410
P-5545-5	1500	1500	450	80,890	7,880
P-5560-5	1500	1500	600	101,310	11,240
P-5630-5	1500	1800	300	80,160	7,510
P-5645-5	1500	1800	450	94,120	9,750
P-5660-5	1500	1800	600	115,090	13,220

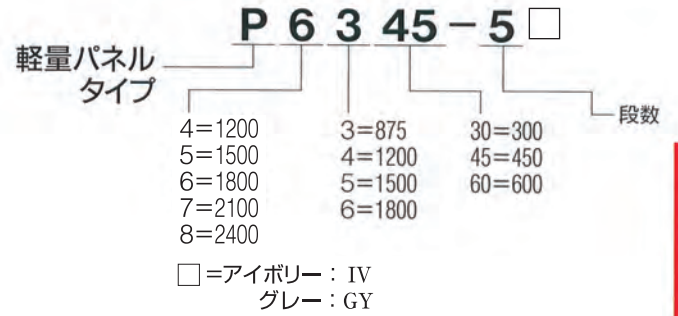

軽量ラック

※色は、グレーとアイボリーの2タイプあります。

高さ 1800

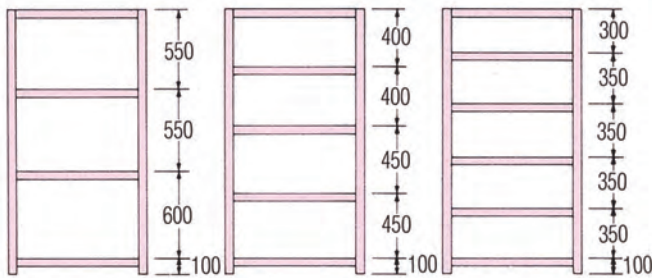

品番	サイズ			価格(税抜き)	
	H	W	D	天地5段	1段増
P-6330-5	1800	875	300	48,250円	2,850円
P-6345-5	1800	875	450	55,310	3,710
P-6360-5	1800	875	600	68,930	5,710
P-6430-5	1800	1200	300	62,260	5,210
P-6445-5	1800	1200	450	70,920	6,390
P-6460-5	1800	1200	600	80,590	7,600
P-6530-5	1800	1500	300	72,100	6,410
P-6545-5	1800	1500	450	82,210	7,880
P-6560-5	1800	1500	600	102,630	11,240
P-6630-5	1800	1800	300	81,480	7,510
P-6645-5	1800	1800	450	95,440	9,750
P-6660-5	1800	1800	600	116,410	13,220

高さ 2100

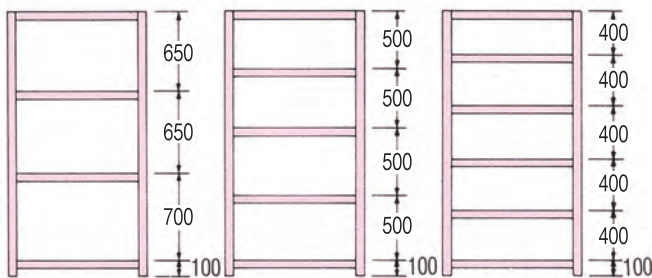

品番	サイズ			価格(税抜き)	
	H	W	D	天地6段	1段増
P-7330-6	2100	875	300	53,700円	2,850円
P-7345-6	2100	875	450	62,240	3,710
P-7360-6	2100	875	600	78,580	5,710
P-7430-6	2100	1200	300	71,150	5,210
P-7445-6	2100	1200	450	81,610	6,390
P-7460-6	2100	1200	600	93,210	7,600
P-7530-6	2100	1500	300	82,680	6,410
P-7545-6	2100	1500	450	94,880	7,880
P-7560-6	2100	1500	600	119,380	11,240
P-7630-6	2100	1800	300	96,730	7,510
P-7645-6	2100	1800	450	113,550	9,750
P-7660-6	2100	1800	600	138,710	13,220

高さ 2400

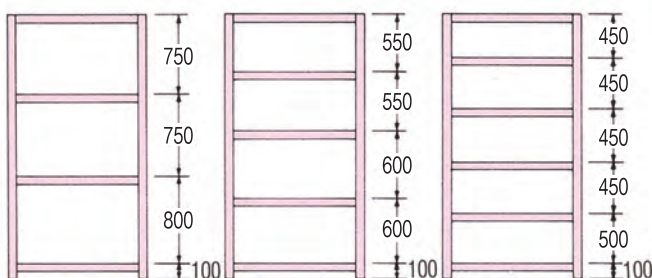

品番	サイズ			価格(税抜き)	
	H	W	D	天地6段	1段増
P-8330-6	2400	875	300	56,350円	2,850円
P-8345-6	2400	875	450	65,490	3,710
P-8360-6	2400	875	600	82,530	5,710
P-8430-6	2400	1200	300	74,900	5,210
P-8445-6	2400	1200	450	85,960	6,390
P-8460-6	2400	1200	600	98,260	7,600
P-8530-6	2400	1500	300	86,910	6,410
P-8545-6	2400	1500	450	99,710	7,880
P-8560-6	2400	1500	600	124,910	11,240
P-8630-6	2400	1800	300	104,530	7,510
P-8645-6	2400	1800	450	121,950	9,750
P-8660-6	2400	1800	600	147,810	13,220

※運賃、組立費は別途申し受けます。 ※ご注文の際には品番と段数を御指定ください。

軽量ボードタイプ 耐荷重150kg/段 耐荷重1000kg/台

- 60アングルを使って枠組みをしたもので棚板に15mmパーティクルボードを使用。スチールとの接触を嫌う商品に適したタイプで高さだけでなく間口・奥行ともに50mmピッチで自由に調節できます。
- 補強を取りつけることにより耐荷重の調整も可能。ボードなのでカットができ、指定の大きさを短期で納品が可能です。
- 組立方によって、中重棚と同等の耐荷重も可能となります。



アイボリー(IV)

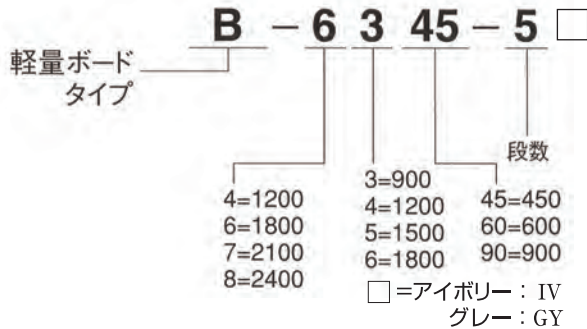

軽量金網タイプ 耐荷重120kg/段 耐荷重800kg/台

- 商品が落ちないように両側と裏面に金網を取りつけたもの。
- パネルに比べ光を遮らないので見通しが良い。
- 通気性がよく視野が広く使えます。
- 収納が容易になり倉庫内を明るく保ちます。

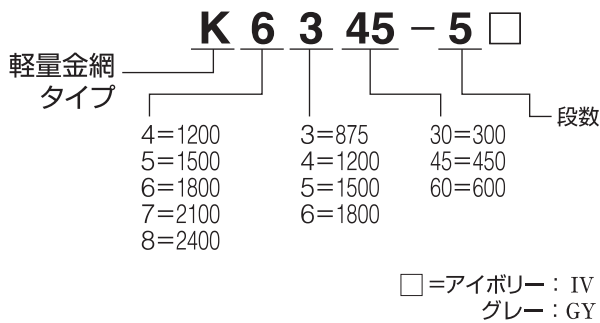

アイボリー(IV)

軽量3方パネル扉付 耐荷重120kg/段 耐荷重800kg/台

- 軽量3方パネルに両開扉を付けたラックです。
- 錠付きですので保管庫として最適です。
- 支柱の一番下はベースが付き床が傷付かないように配慮されています。
- 色はアイボリーとグレーがあります。

PD - 6345 - 5 □

□=アイボリー：IV
グレー：GY

サイズ
H W D
1800×875×450 5段



アイボリー(IV)



アイボリー(IV) 扉全開時

※御注文の際には品番と段数を御指定ください。

MEMO

A series of horizontal dotted lines for writing.

各部パーツ

軽量ラック



■各部名称

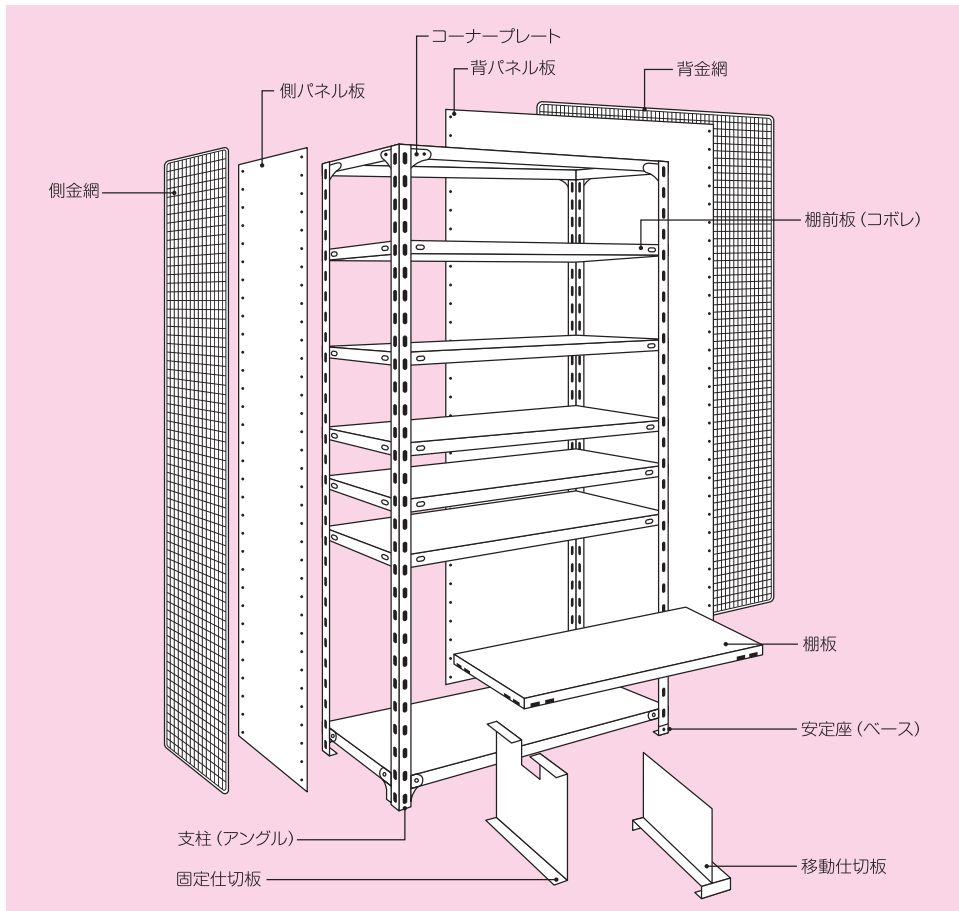

アングル

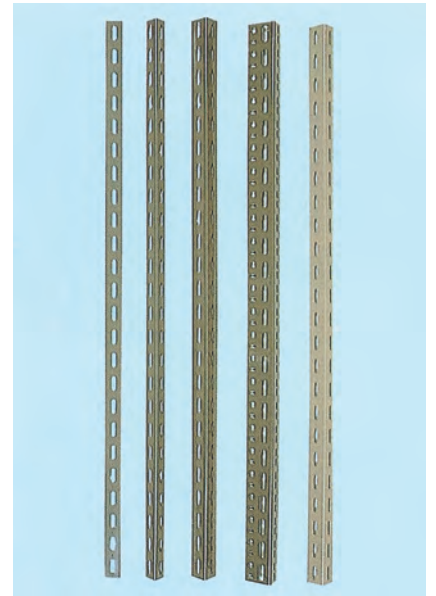

サイズ	品番	価格(税抜き)
40-1200	A20412	1,340 円
1500	A20415	1,610
1800	A20418	1,940
2100	A20421	2,250
2400	A20424	2,570
3000	A20430	3,180
60-1800	A20618	2,390
2100	A20621	2,760
2400	A20624	3,120
3000	A20630	3,960

※色はグレーとアイボリーの2タイプあります。

パネル

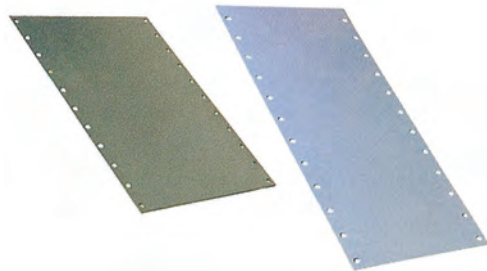

※パネルは2枚/面使用となります。

棚板

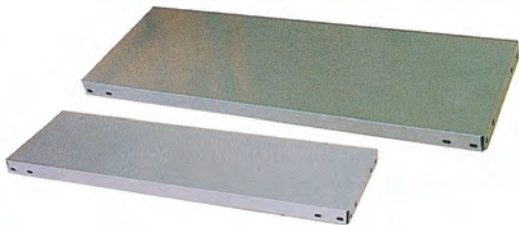

サイズ	品番	価格(税抜き)
875×300	AT80830	2,850 円
450	AT80845	3,710
600	AT80860	5,710
1200×300	AT81230	5,210
450	AT81245	6,390
600	AT81260	7,600
1500×300	AT81530	6,410
450	AT81545	7,880
600	AT81560	11,240
1800×300	AT81830	7,510
450	AT81845	9,750
600	AT81860	13,220

※色はグレーとアイボリーの2タイプあります。

サイズ	品番	価格(税抜き)
1200 × 300	P1180290	2,770 円
450	P1180440	3,760
600	P1180590	5,020
875	P1180865	7,410
1200	P11801190	9,600
1500	P11801490	12,010
1800	P11801790	17,520
1500 × 300	P930290 + P930290	4,880
450	P930440 + P930440	6,260
600	P930590 + P930590	8,070
875	P930865 + P930865	13,380
1200	P9301190 + P9301190	15,590
1500	P9301490 + P9301490	19,430
1800	P9301790 + P9301790	23,310
1800 × 300	P930290 + P930290	4,880
450	P930440 + P930440	6,260
600	P930590 + P930590	8,070
875	P930865 + P930865	13,380
1200	P9301190 + P9301190	15,590
1500	P9301490 + P9301490	19,430
1800	P9301790 + P9301790	23,310
2100 × 300	P930290 + P1180290	5,200
450	P930440 + P1180440	6,890
600	P930590 + P1180590	9,060
875	P930865 + P1180865	14,100
1200	P9301190 + P11801190	17,390
1500	P9301490 + P11801490	21,720
1800	P9301790 + P11801790	29,170
2400 × 300	P1180290 + P1180290	5,530
450	P1180440 + P1180440	7,520
600	P1180590 + P1180590	10,040
875	P1180865 + P1180865	14,810
1200	P11801190 + P11801190	19,200
1500	P11801490 + P11801490	24,010
1800	P11801790 + P11801790	35,030

※色はグレーとアイボリーの2タイプあります。

※運賃、組立費は別途申し受けます。

金網



サイズ	品番	価格(税抜き)
1200×300	K1200300	5,090円
450	K1200450	5,270
600	K1200600	6,920
875	K1200875	9,980
1200	K12001200	13,550
1500	K12001500	16,880
1800	K12001800	20,200
1500×300	K1500300	5,090
450	K1500450	6,490
600	K1500600	8,590
875	K1500875	12,330
1200	K15001200	16,790
1500	K15001500	20,900
1800	K15001800	25,090
1800×300	K1800300	5,090
450	K1800450	7,440
600	K1800600	9,900
875	K1800875	14,250
1200	K18001200	19,500
1500	K18001500	25,260
1800	K18001800	30,320
2100×300	K2100300	5,870
450	K2100450	8,680
600	K2100600	11,460
875	K2100875	16,530
1200	K21001200	22,640
1500	K21001500	29,280
1800	K21001800	35,020
2400×300	K2400300	6,840
450	K2400450	10,160
600	K2400600	13,390
875	K2400875	19,410
1200	K24001200	26,480
1500	K24001500	34,160
1800	K24001800	40,980

※W1800とW1500は2枚/面使用となります。

コボレ



サイズ	品番	価格(税抜き)
875	KB875	1,390円
1200	KB1200	1,670
1500	KB1500	2,090
1800	KB1800	2,230

※色はグレーとアイボリーの2タイプあります。

仕切

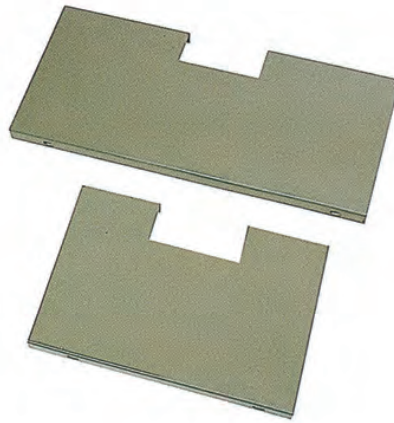

キャスター



品名	品番	価格(税抜き)
75φアンクルキャスター自在	AC75	3,120円
ST	AC75ST	3,620

※許容荷重 60kgf

品名	品番	価格(税抜き)
100φアンクルキャスター自在	AC100	8,220円
ST	AC100ST	10,850

※許容荷重 90kgf



品名	品番	価格(税抜き)
100φ平キャスター自在	CF100	7,590円
ST	CF100ST	11,670

※許容荷重 120kgf

サイズ	品番	価格(税抜き)
200×300	SK2030	1,390円
250×300	SK2530	1,600
300×300	SK3030	1,820
350×300	SK3530	2,020
400×300	SK4030	2,230
450×300	SK4530	2,430
200×450	SK2045	1,670
250×450	SK2545	1,950
300×450	SK3045	2,230
350×450	SK3545	2,500
400×450	SK4045	2,790
450×450	SK4545	3,060

※受注生産品です。
※色はグレーとアイボリーの2タイプあります。

耐震防止ベース



品名	価格(税抜き)
軽量タイプ	5,000円

パーツ



ビス



コーナープレート

品名	品番	価格(税抜き)
6×12(8)	ABN61208	370円
6×12(78)	ABN61278	2,180
6×12(100)	ABN612100	2,710
8×14(75)	ABN81375	3,450
6×25(100)	ABN625100	4,810
アンクルキャスタービスセット	ACBS615-16	1,120

品名	品番	価格(税抜き)
コーナープレート	ASCPMK	140円
Wコーナープレート	AWCP	420



インシュロック

品番	価格(税抜き)
IR	110円



BCフック

品名	品番	価格(税抜き)
BC	ABC	280円

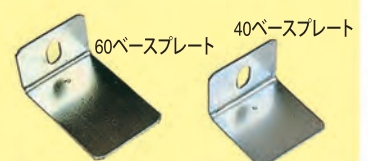

60ベースプレート

40ベースプレート

サイズ	品番	価格(税抜き)
60	BP60	170円
40	BP40	90

※運賃、組立費は別途申し受けます。

各部パーツ

軽量ラック

フラットバー

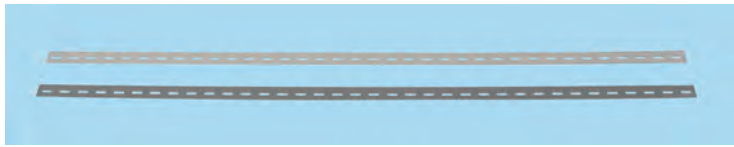

品名	品番	価格(税抜き)
40-1800	FB4018□	1,290円

※色はグレーとアイボリーの2タイプあります。

移動仕切板

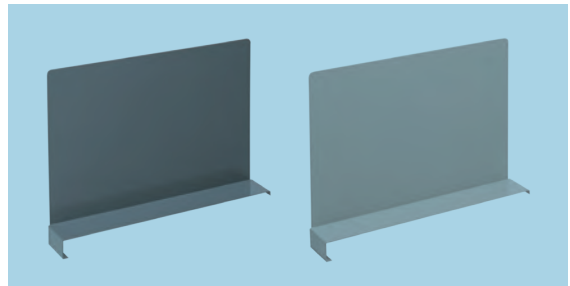

品名	品番	価格(税抜き)
H200×D300用	AISK2030□	3,760円
H250×D300用	AISK2530□	4,040
H300×D300用	AISK3030□	4,370
H200×D450用	AISK2045□	3,890
H250×D450用	AISK2545□	4,250
H300×D450用	AISK3045□	4,590

※色はグレーとアイボリーの2タイプあります。

40型樹脂ベース



品番	価格(税抜き)
JBP40	100円

40両穴ベース

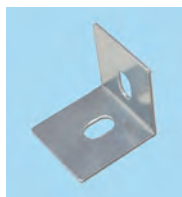

品番	価格(税抜き)
BPW40	260円

(使用例)

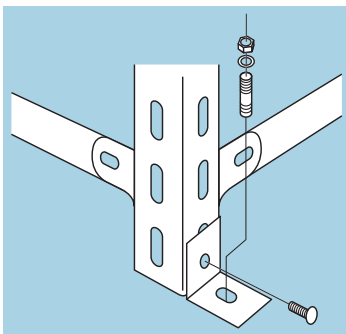

75型固定金具

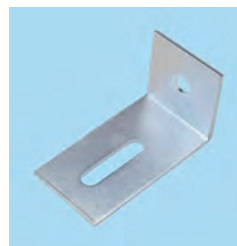

品番	価格(税抜き)
KT75	730円

(使用例)

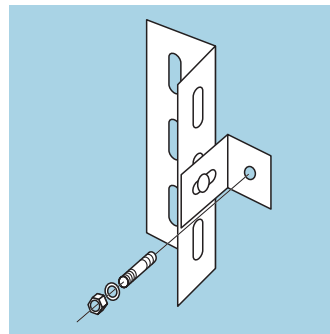

落下防止バー

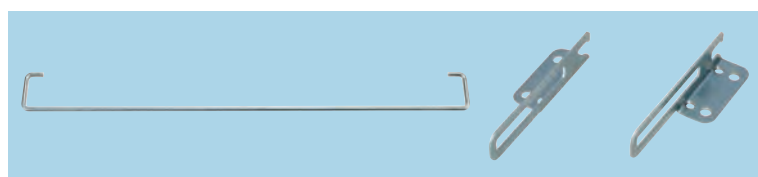

使用例はP34の中量ラックでの使用例をご参照ください。

品名	品番	価格(税抜き)
W 875用	ARBB875	6,950円
W1200用	ARBB1200	7,490
W1500用	ARBB1500	8,340
W1800用	ARBB1800	9,310

※受注生産品です。

アジャスターベース

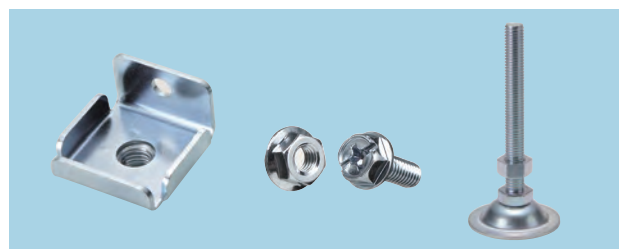

※高さ調節範囲 36mm～116mm

品名	品番	価格(税抜き)
アジャスターベース2個セット	LAJBMK-2ST	12,500円
アジャスターベース4個セット	LAJBMK-4ST	25,000

※運賃、組立費は別途申し受けます。

軽量ラック150kg/段ボルトレス

耐荷重150kg/段 耐荷重750kg/連

■軽量ラックの特長

- 柔らかな色、デザインで、オフィスにもフィットします。
- 棚段ピッチは25mmで、細かい段間隔の設定が可能です。
- ビスを1本も使わない、ボルトレスタイプで組立簡単。
- 支柱はスリムでねじれに強いC型40×30です。
- 中棚受けは、工具が無くても簡単に取り付け出来ます。
- 横連結は、支柱を共用でき、経済的。
- ビームと天地受は3本爪でしっかり結合し、丈夫です。



位置をあわせ
はめ込む



中棚受けを下げ
固定する

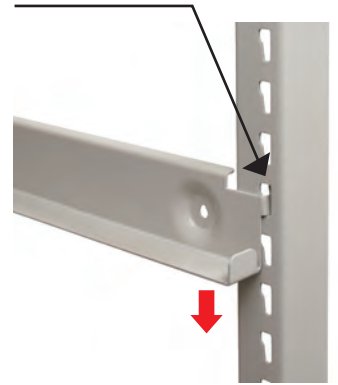

高さ 900

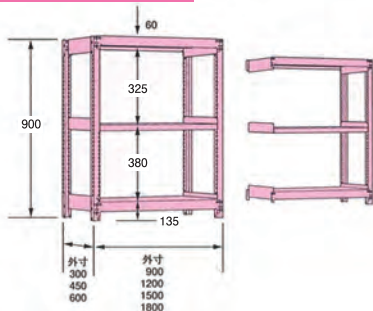

品番	サイズ			価格(税抜き)		
	H	W	D	基本	連増(R)	1段増
1FH-3330-3	900	900	300	28,710円	24,950円	4,790円
1FH-3345-3	900	900	450	31,620	27,860	5,680
1FH-3360-3	900	900	600	34,630	30,870	6,630
1FH-3430-3	900	1200	300	32,920	29,160	5,580
1FH-3445-3	900	1200	450	36,520	32,760	6,700
1FH-3460-3	900	1200	600	41,060	37,300	8,160
1FH-3530-3	900	1500	300	38,170	34,410	6,890
1FH-3545-3	900	1500	450	43,720	39,960	8,660
1FH-3560-3	900	1500	600	51,200	47,440	11,100
1FH-3630-3	900	1800	300	45,800	42,040	8,820
1FH-3645-3	900	1800	450	49,580	45,820	10,000
1FH-3660-3	900	1800	600	57,960	54,200	12,740

高さ 1200

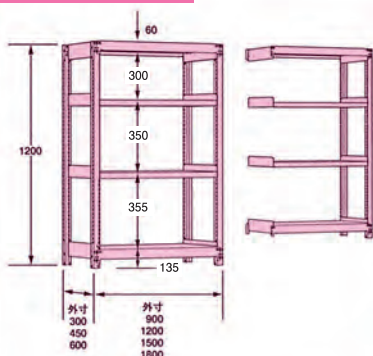

品番	サイズ			価格(税抜き)		
	H	W	D	基本	連増(R)	1段増
1FH-4330-4	1200	900	300	34,580円	30,280円	4,790円
1FH-4345-4	1200	900	450	38,380	34,080	5,680
1FH-4360-4	1200	900	600	42,340	38,040	6,630
1FH-4430-4	1200	1200	300	39,580	35,280	5,580
1FH-4445-4	1200	1200	450	44,300	40,000	6,700
1FH-4460-4	1200	1200	600	50,300	46,000	8,160
1FH-4530-4	1200	1500	300	46,140	41,840	6,890
1FH-4545-4	1200	1500	450	53,460	49,160	8,660
1FH-4560-4	1200	1500	600	63,380	59,080	11,100
1FH-4630-4	1200	1800	300	55,700	51,400	8,820
1FH-4645-4	1200	1800	450	60,660	56,360	10,000
1FH-4660-4	1200	1800	600	71,780	67,480	12,740

※運賃、組立費は別途申し受けます。

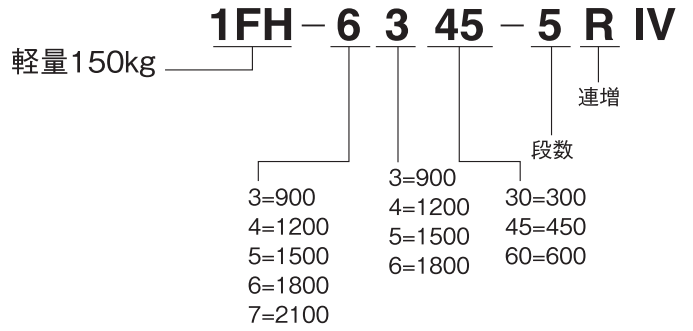

軽量フック

※色は、アイボリーのみです。

高さ 1500

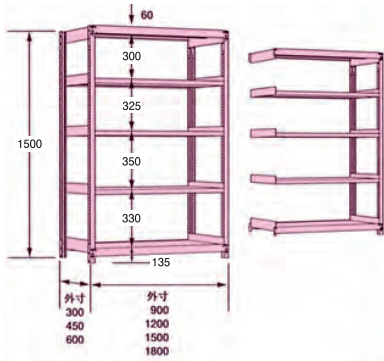

品番	サイズ			価格(税抜き)		
	H	W	D	基本	連増(R)	1段増
1FH-5330-5	1500	900	300	41,050 ^円	35,910 ^円	4,790 ^円
1FH-5345-5	1500	900	450	45,740	40,600	5,680
1FH-5360-5	1500	900	600	50,650	45,510	6,630
1FH-5430-5	1500	1200	300	46,840	41,700	5,580
1FH-5445-5	1500	1200	450	52,680	47,540	6,700
1FH-5460-5	1500	1200	600	60,140	55,000	8,160
1FH-5530-5	1500	1500	300	54,710	49,570	6,890
1FH-5545-5	1500	1500	450	63,800	58,660	8,660
1FH-5560-5	1500	1500	600	76,160	71,020	11,100
1FH-5630-5	1500	1800	300	66,200	61,060	8,820
1FH-5645-5	1500	1800	450	72,340	67,200	10,000
1FH-5660-5	1500	1800	600	86,200	81,060	12,740

高さ 1800

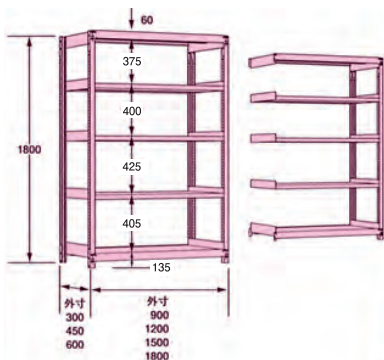

品番	サイズ			価格(税抜き)		
	H	W	D	基本	連増(R)	1段増
1FH-6330-5	1800	900	300	43,130 ^円	36,950 ^円	4,790 ^円
1FH-6345-5	1800	900	450	47,820	41,640	5,680
1FH-6360-5	1800	900	600	52,730	46,550	6,630
1FH-6430-5	1800	1200	300	48,920	42,740	5,580
1FH-6445-5	1800	1200	450	54,760	48,580	6,700
1FH-6460-5	1800	1200	600	62,220	56,040	8,160
1FH-6530-5	1800	1500	300	56,790	50,610	6,890
1FH-6545-5	1800	1500	450	65,880	59,700	8,660
1FH-6560-5	1800	1500	600	78,240	72,060	11,100
1FH-6630-5	1800	1800	300	68,280	62,100	8,820
1FH-6645-5	1800	1800	450	74,420	68,240	10,000
1FH-6660-5	1800	1800	600	88,280	82,100	12,740

高さ 2100

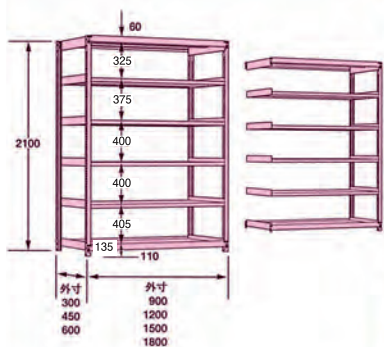

品番	サイズ			価格(税抜き)		
	H	W	D	基本	連増(R)	1段増
1FH-7330-6	2100	900	300	49,800 ^円	42,680 ^円	4,790 ^円
1FH-7345-6	2100	900	450	55,380	48,260	5,680
1FH-7360-6	2100	900	600	61,240	54,120	6,630
1FH-7430-6	2100	1200	300	56,380	49,260	5,580
1FH-7445-6	2100	1200	450	63,340	56,220	6,700
1FH-7460-6	2100	1200	600	72,260	65,140	8,160
1FH-7530-6	2100	1500	300	65,560	58,440	6,890
1FH-7545-6	2100	1500	450	76,420	69,300	8,660
1FH-7560-6	2100	1500	600	91,220	84,100	11,100
1FH-7630-6	2100	1800	300	78,980	71,860	8,820
1FH-7645-6	2100	1800	450	86,300	79,180	10,000
1FH-7660-6	2100	1800	600	102,900	95,780	12,740

※運賃、組立費は別途申し受けます。

各部パーツ

軽量ラック150kg/段ボルトレス

支柱

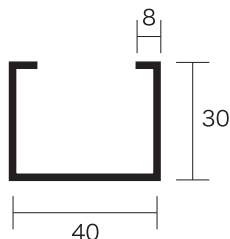

サイズ	品番	価格(税抜き)
900	FHS 900IV	1,800円
1200	FHS 1200IV	2,070
1500	FHS 1500IV	2,490
1800	FHS 1800IV	3,010
2100	FHS 2100IV	3,480

ピン(8入)



品番	価格(税抜き)
LPS8	380円

ビーム



サイズ	品番	価格(税抜き)
900	FHB 900IV	1,590円
1200	FHB 1200IV	2,050
1500	FHB 1500IV	2,380
1800	FHB 1800IV	2,840

耐震防止ベース



品名	価格(税抜き)
150kg・200kg兼用タイプ	5,500円

ベースキャップ



品番	価格(税抜き)
FB	80円

棚板



サイズ	品番	価格(税抜き)
900×300	FT10930IV	3,170円
900×450	FT10945IV	3,840
900×600	FT10960IV	4,470
1200×300	FT11230IV	3,960
1200×450	FT11245IV	4,860
1200×600	FT11260IV	6,000
1500×300	FT11530IV	5,270
1500×450	FT11545IV	6,820
1500×600	FT11560IV	8,940
1800×300	FT11830IV	7,200
1800×450	FT11845IV	8,160
1800×600	FT11860IV	10,580

天地受



サイズ	品番	価格(税抜き)
300	FHTU300IV	830円
450	FHTU450IV	1,000
600	FHTU600IV	1,200

中棚受



サイズ	品番	価格(税抜き)
300	FHNU300IV	810円
450	FHNU450IV	920
600	FHNU600IV	1,080